

SOCIÉTÉ ANONYME DES
AUTOMOBILES

Peugeot

CAPITAL : 250 MILLIONS DE FRANCS

DIRECTION GÉNÉRALE : 68 à 104, Quai de Passy, PARIS

MAGASIN CENTRAL des PIÈCES DÉTACHÉES

102 à 106, Rue Danton, LEVALLOIS-PERRET (Seine)

PLANCHES DES ENSEMBLES

ET

PIÈCES DÉTACHÉES

DES

VOITURES 12 CV

Types 601 C - 601 L

ÉDITION 1934

Registre du Commerce de la Seine 78.412

Prix : 10 francs

Tableau des Planches 601 C - 601 L

PLANCHES Nos	DÉSIGNATION
1	Châssis (cadre), Suspension du moteur, Silencieux.
2	Suspension AV, Ressort et attaches, Bielles de carrossage.
3	Suspension AR, Ressort et attaches, Amortisseurs, Guide cric.
4	Triangle AV, Bielles et leviers de connexion et de direction, Amortisseurs.
5	Pont AR, Différentiel, Arbre de transmission.
6	Boîte de vitesses.
7	Embrayage.
8	<u>Moteur</u> complet ensemble. Culasse, Tubulure d'eau, Ventilateur.
9	<u>Moteur</u> . Cylindre (attelage moteur), Vilebrequin, Bielles, Pistons, Paliers.
10	<u>Moteur</u> . Distribution des gaz, Arbre à cames, Stabilisateur, Pompe à huile, Corps de filtre, Allumeur.
11	Pédalier, Leviers de vitesses et de frein, Mécanisme de poussée sur boîte.
12	Moyeux AV et freins.
13	Moyeux AR et freins.
14	Direction, Réservoir à essence.
15	Commande des freins, Timonerie, Câbles.
16	Radiateur, Planche porte-appareils, Petites commandes.

PLANCHE 2

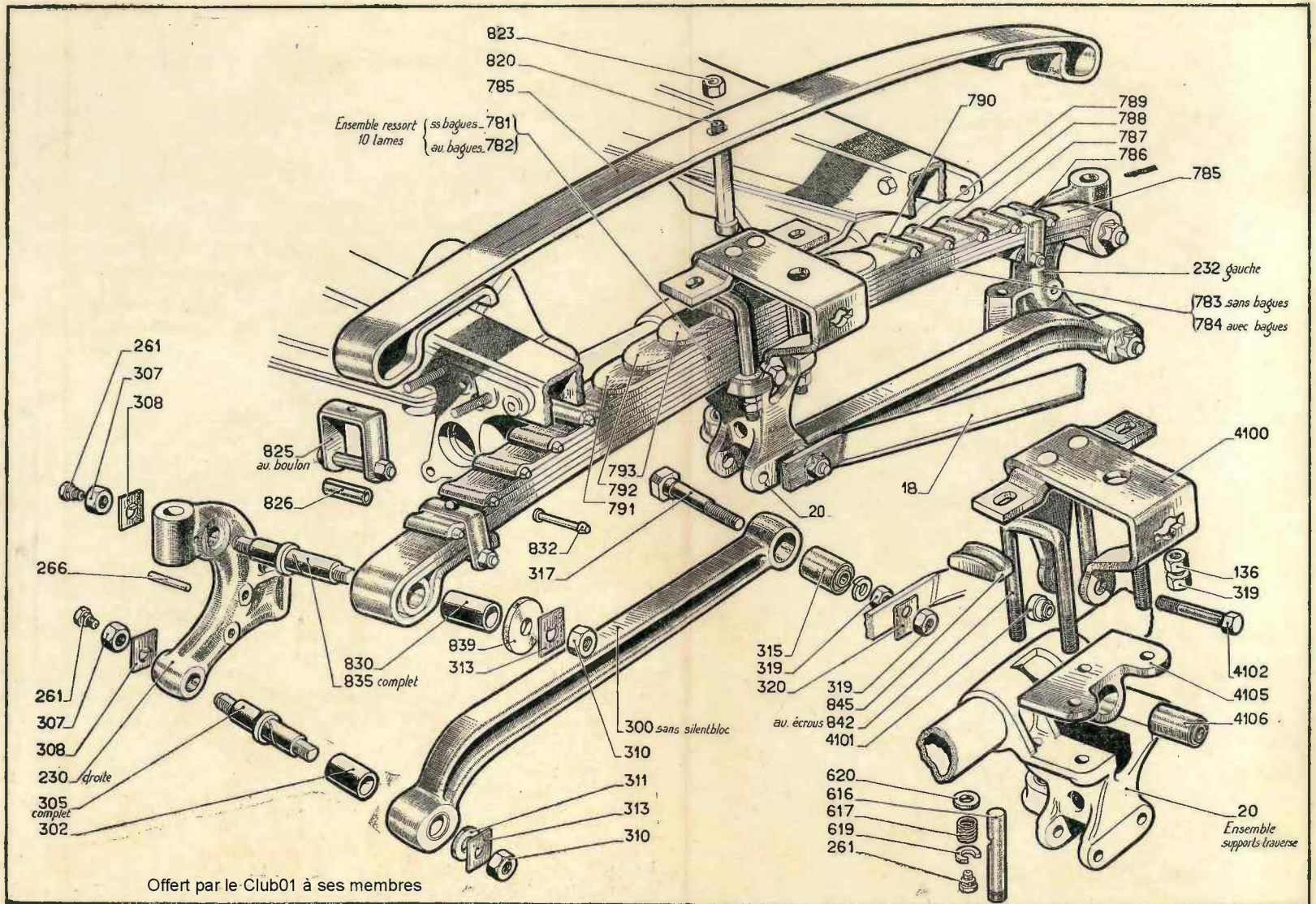

Offert par le Club01 à ses membres

PLANCHE 3



PLANCHE 4



PLANCHE 5

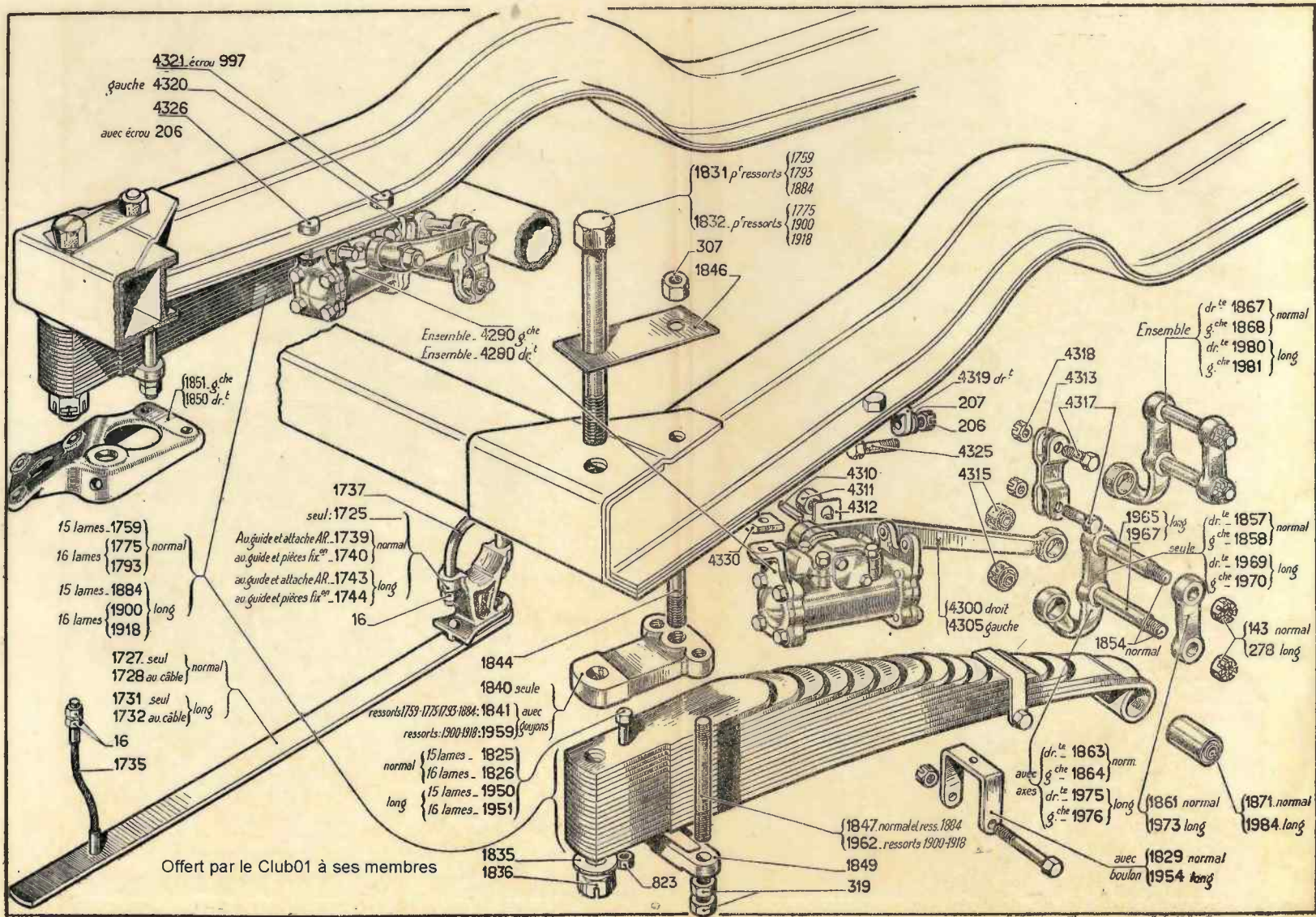

PLANCHE 6

- ENSEMBLES $\left\{ \begin{array}{l} 3375 \text{ DIRECTION A GAUCHE} \\ 3376 \text{ " " DROITE} \end{array} \right\}$ Vis à 4 filets
- BOITES - $\left\{ \begin{array}{l} 3379 \text{ " " GAUCHE} \\ 3380 \text{ " " DROITE} \end{array} \right\}$ Vis à 5 filets

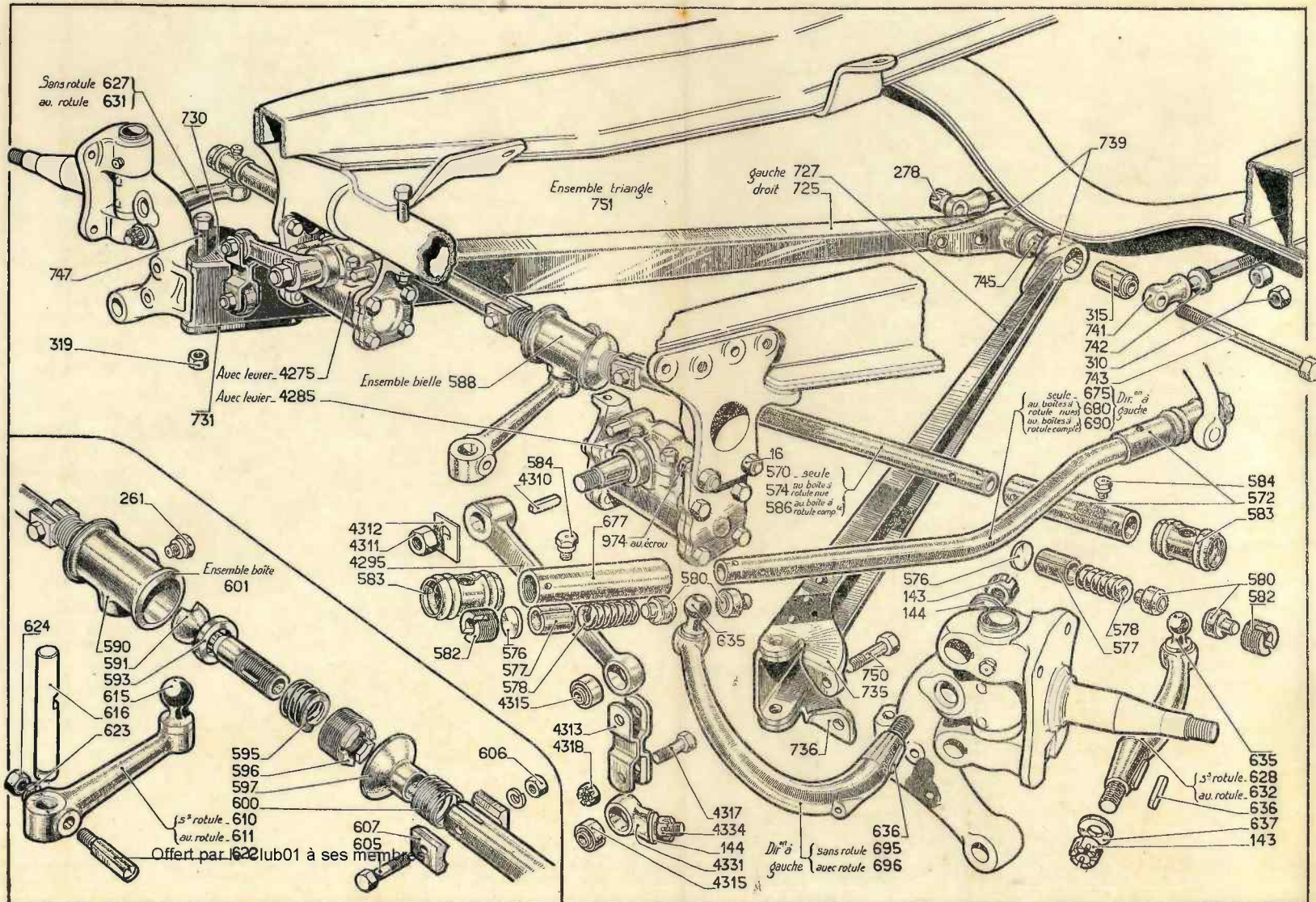

PLANCHE 7

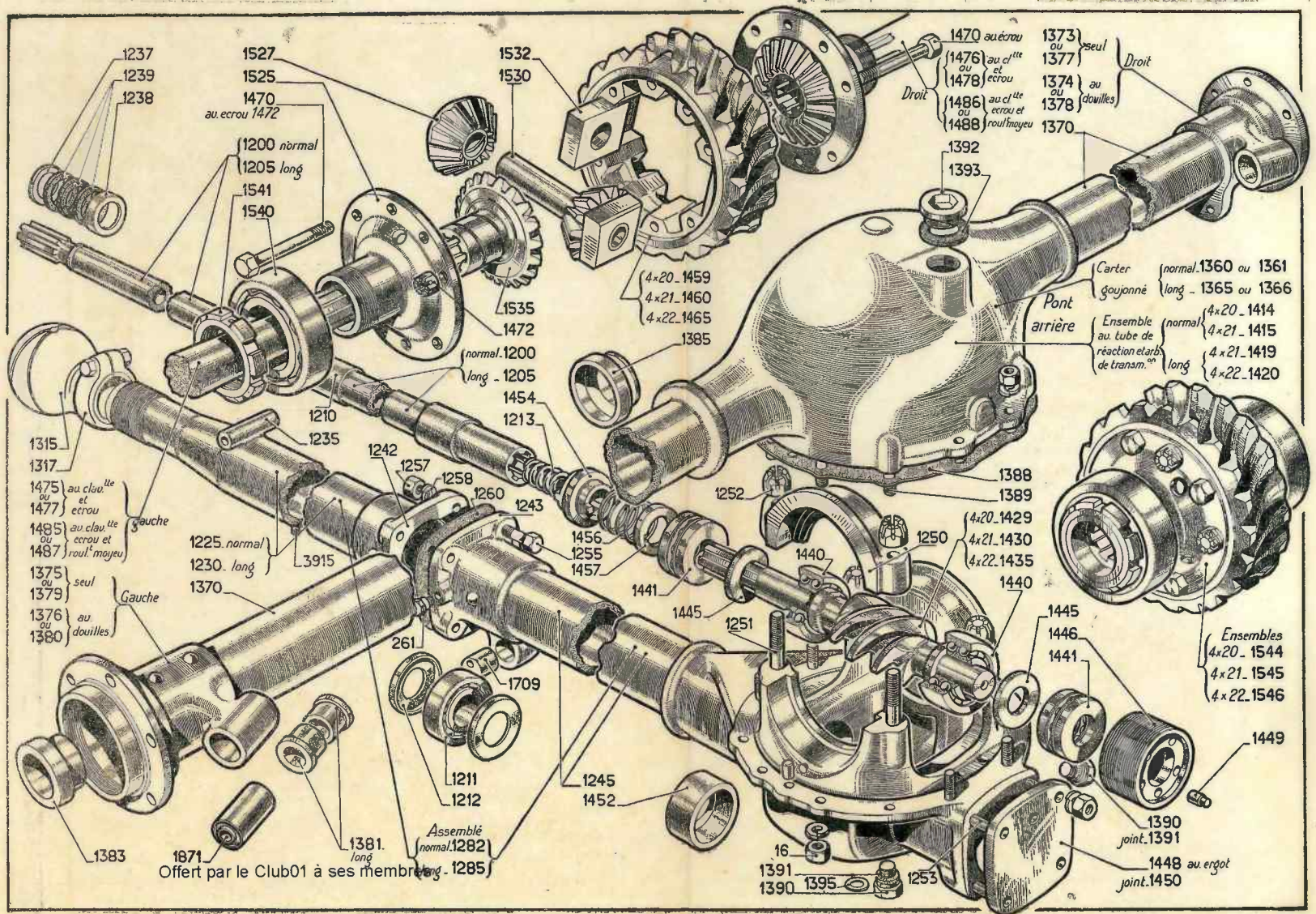
DISQUE ORDINAIRE

Ensemble :

DISQUE PROGRESSIF

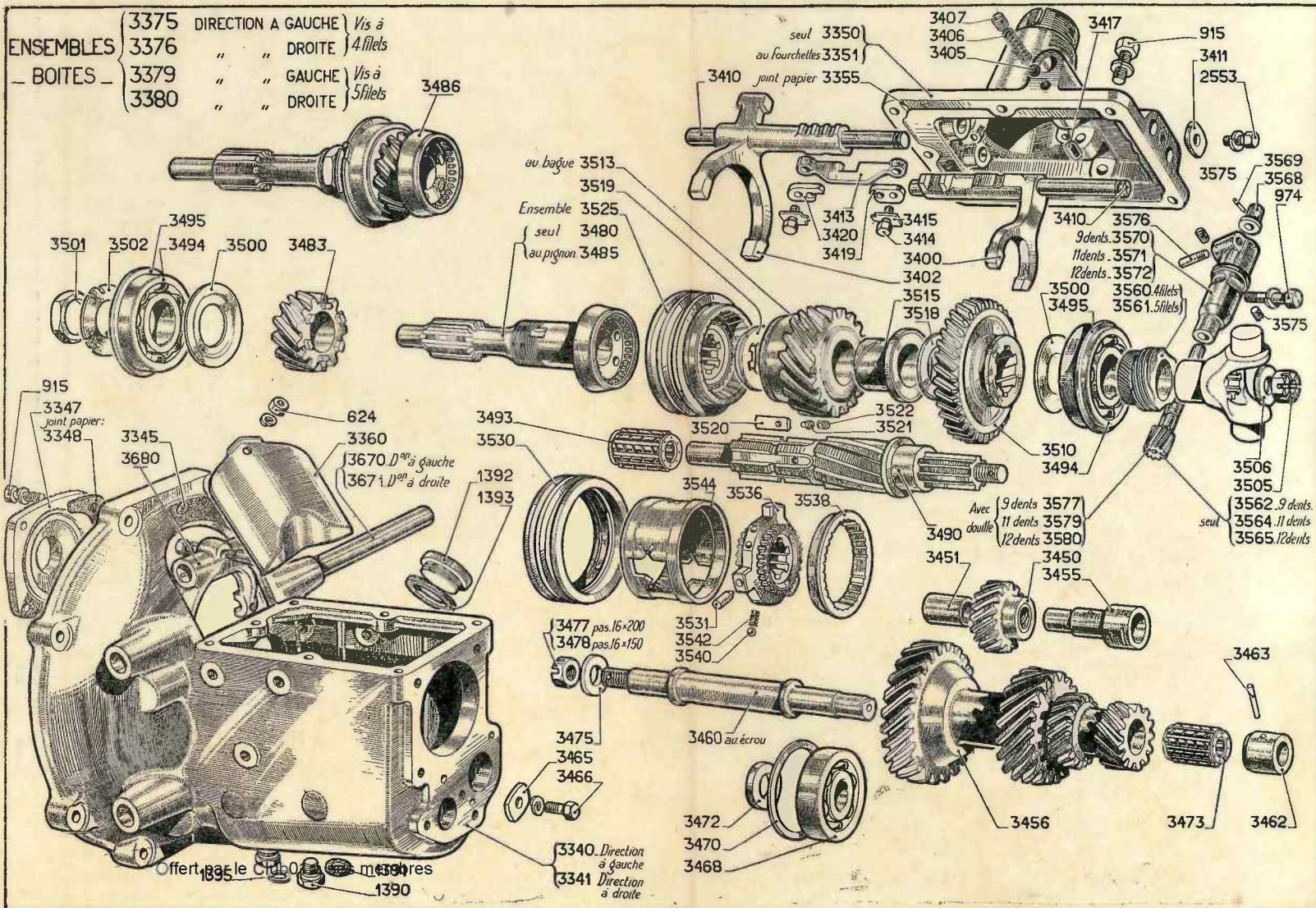
non percée : 3283
percée : 3284

3277
3279 seul
3289

Ensemble :
3276

2272

2273

3287

2252

2274

2275

3680

3306

2278

3288

3280

3289

3288

3296

Non percée 3285

Percée 3286

3285 Non percée

3286 Percée

3282

3309

3308

3307

3311

3310

3281

3293

2553

3295

2269. Côte de profondeur P= 27^{mm}

2270. Côte de profondeur P= 26^{mm}

EMBRAYAGE
à disque progressif 3315

EMBRAYAGE
à disque ordinaire 3316

Offert par le Club01 à ses membres



PLANCHE 9



PLANCHE 11

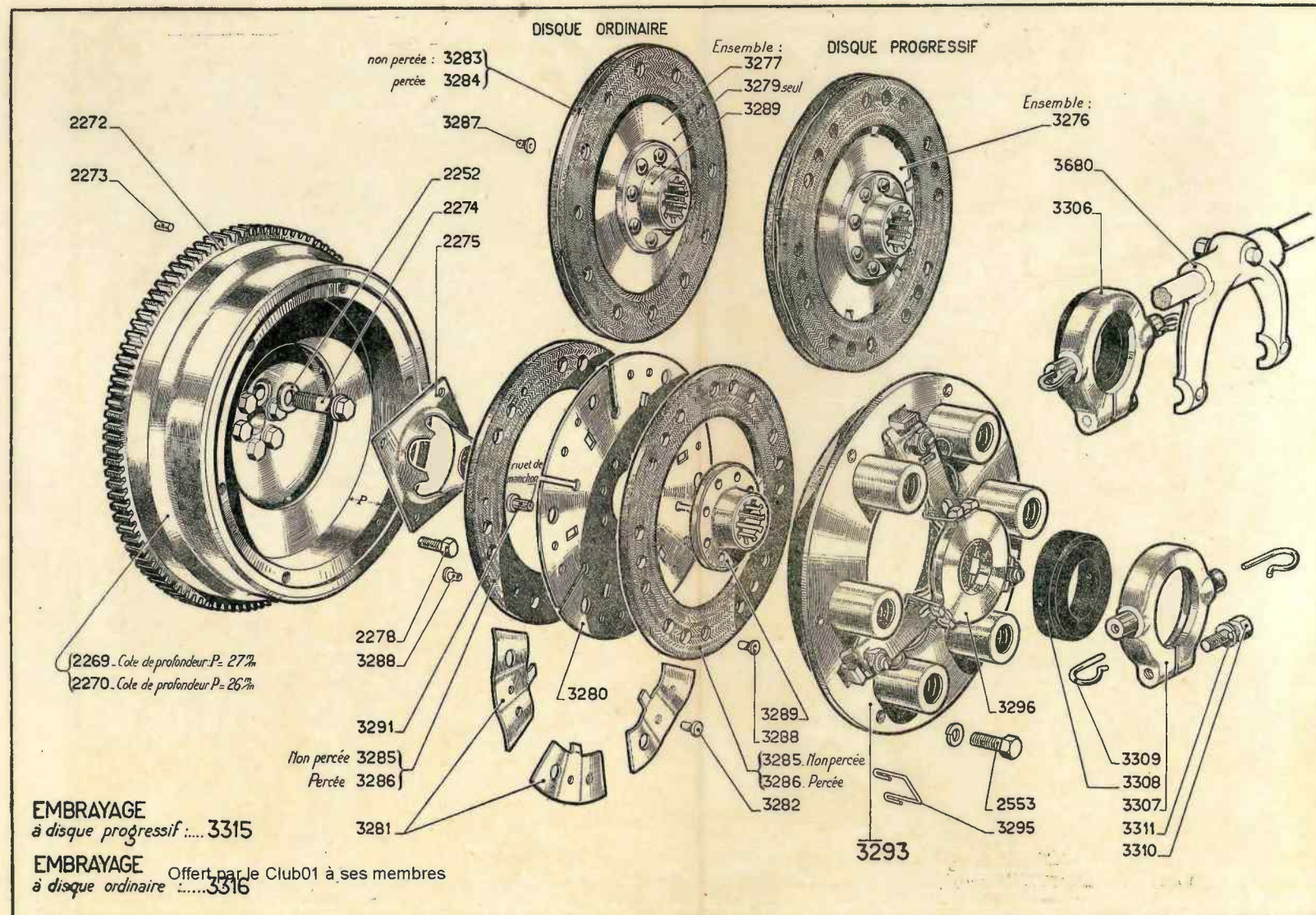

PLANCHE 13

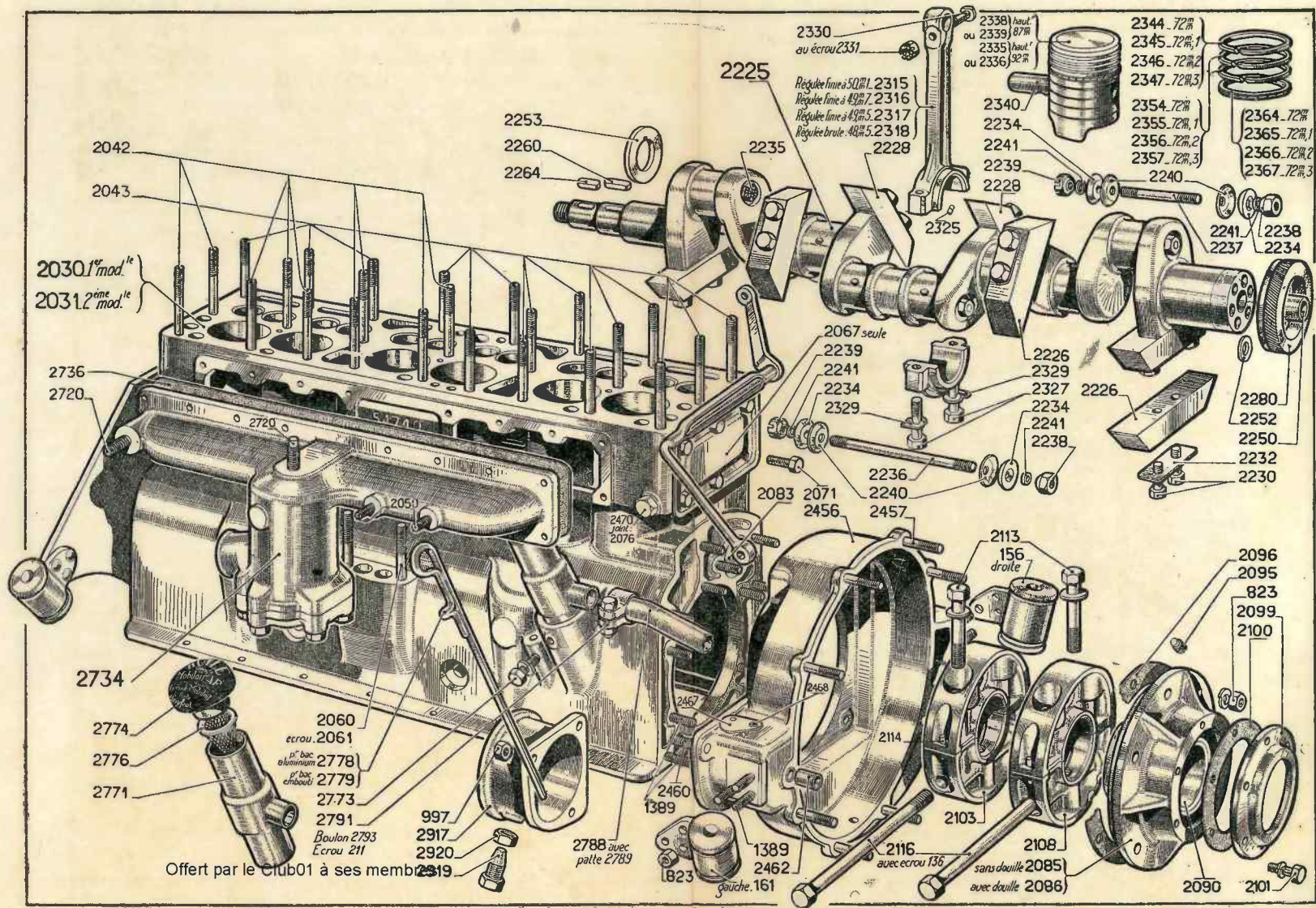

Offert par le Club01 à ses membres

PLANCHE 14

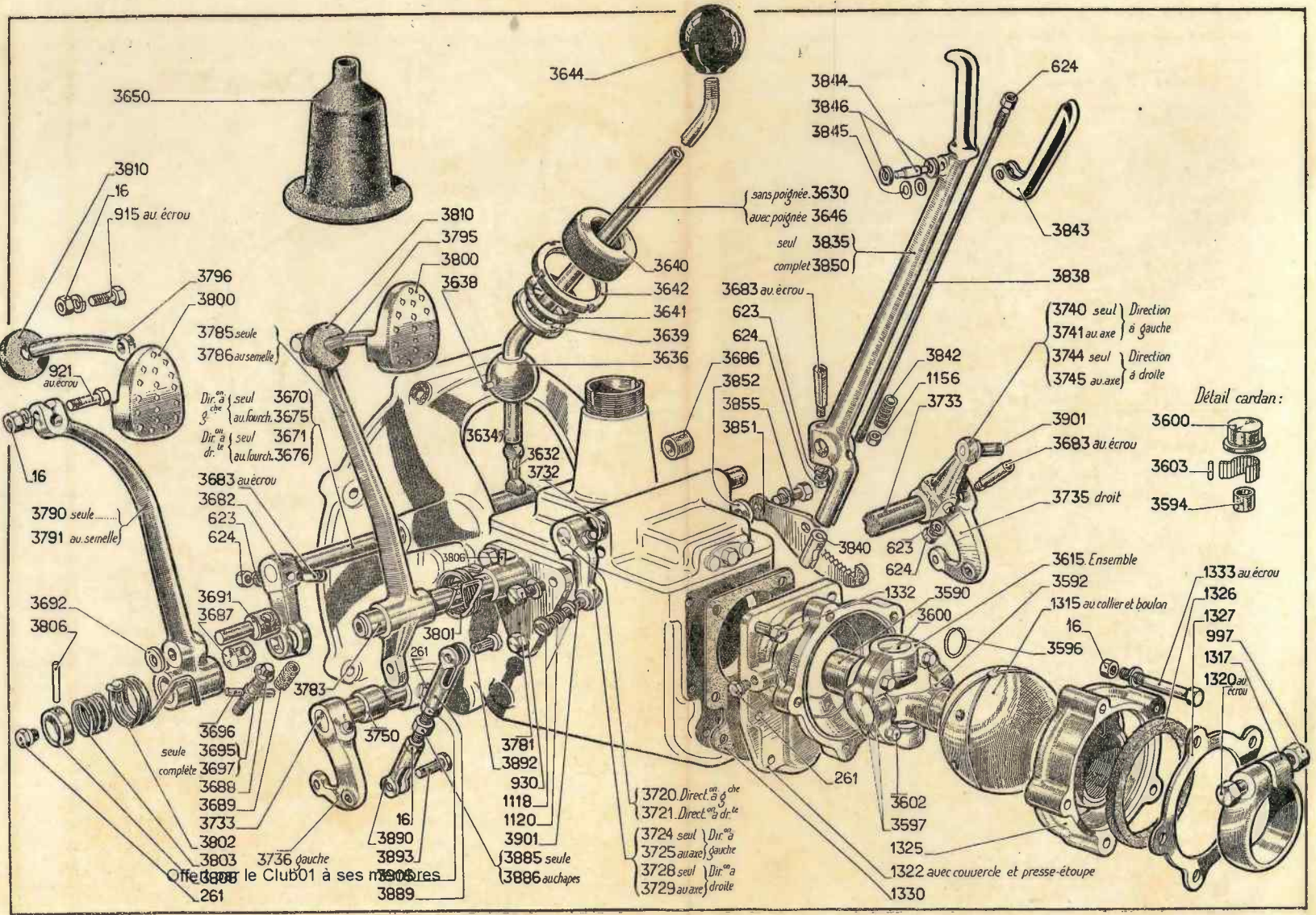
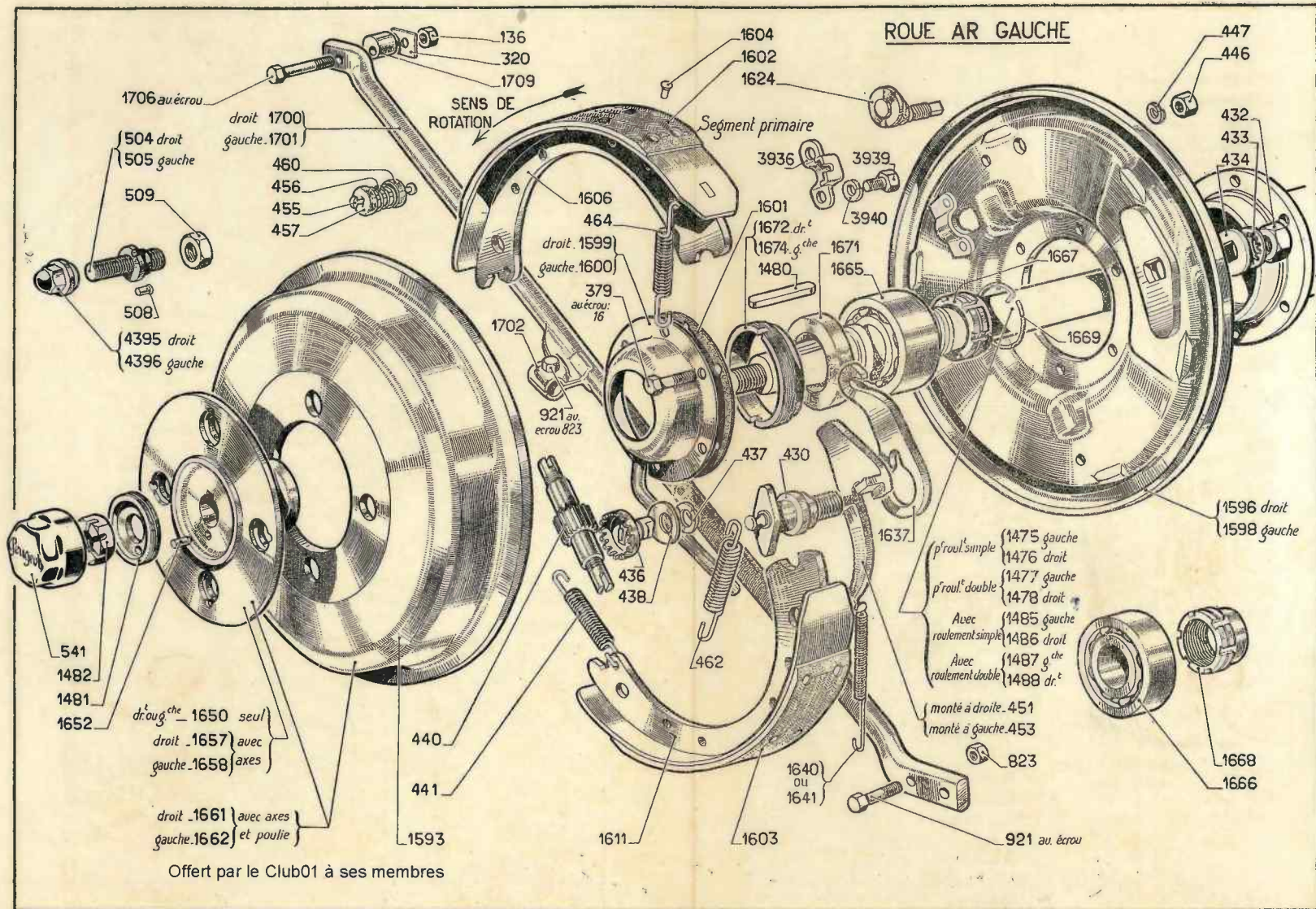

PLANCHE 15



PLANCHE 16

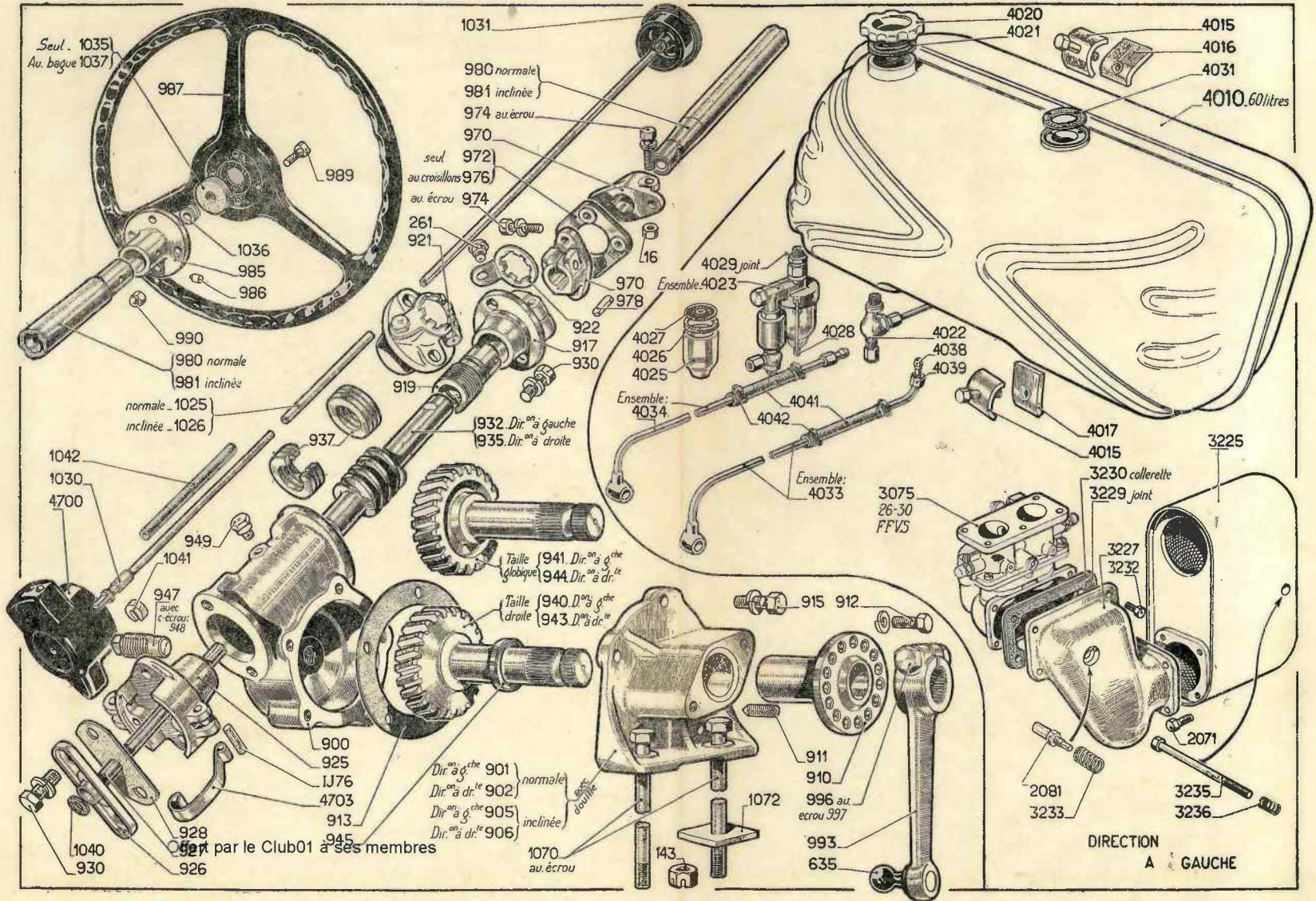

SUCHAUX

IMPRIMERIE DES AUTOMOBILES PEUGEOT

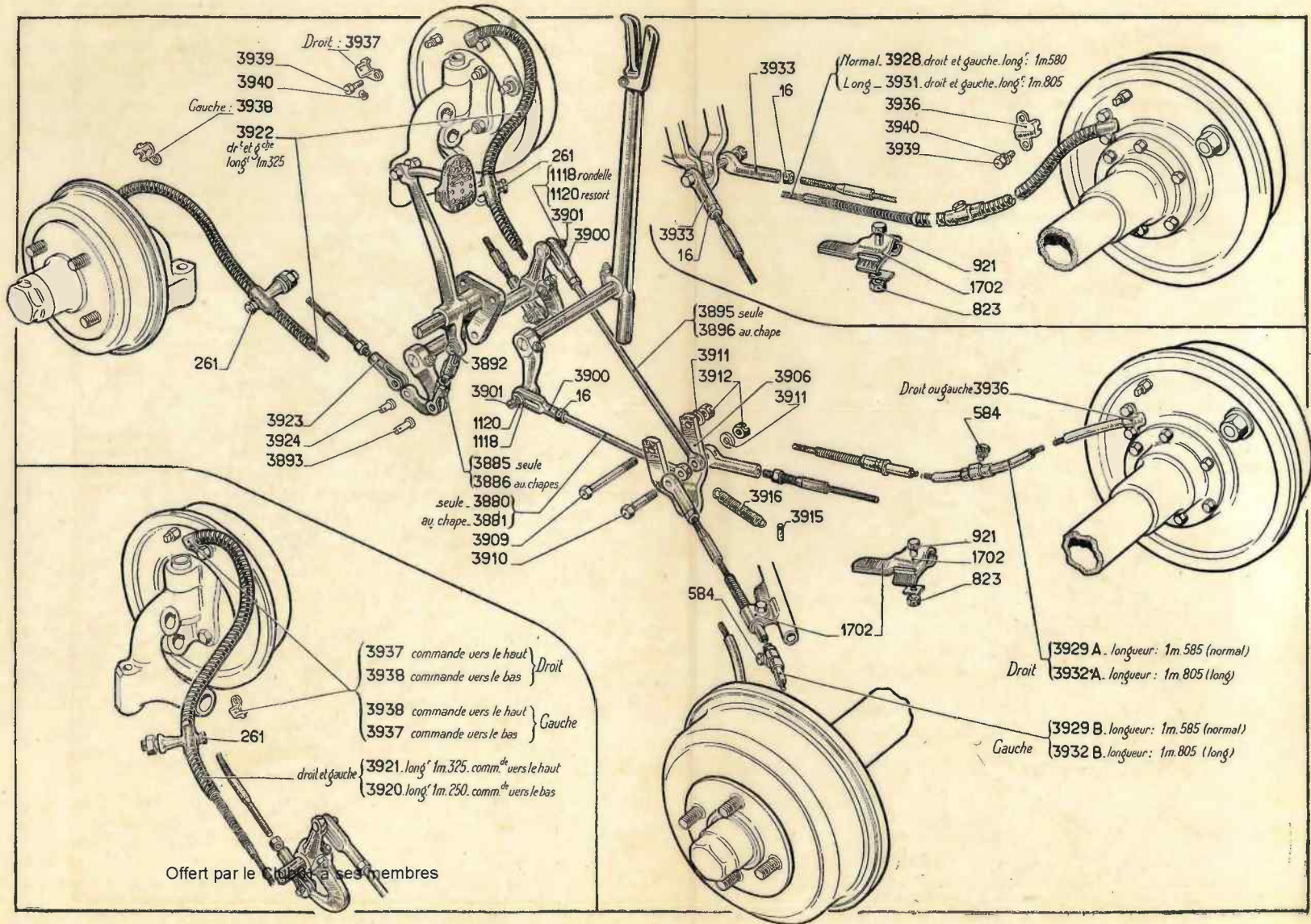
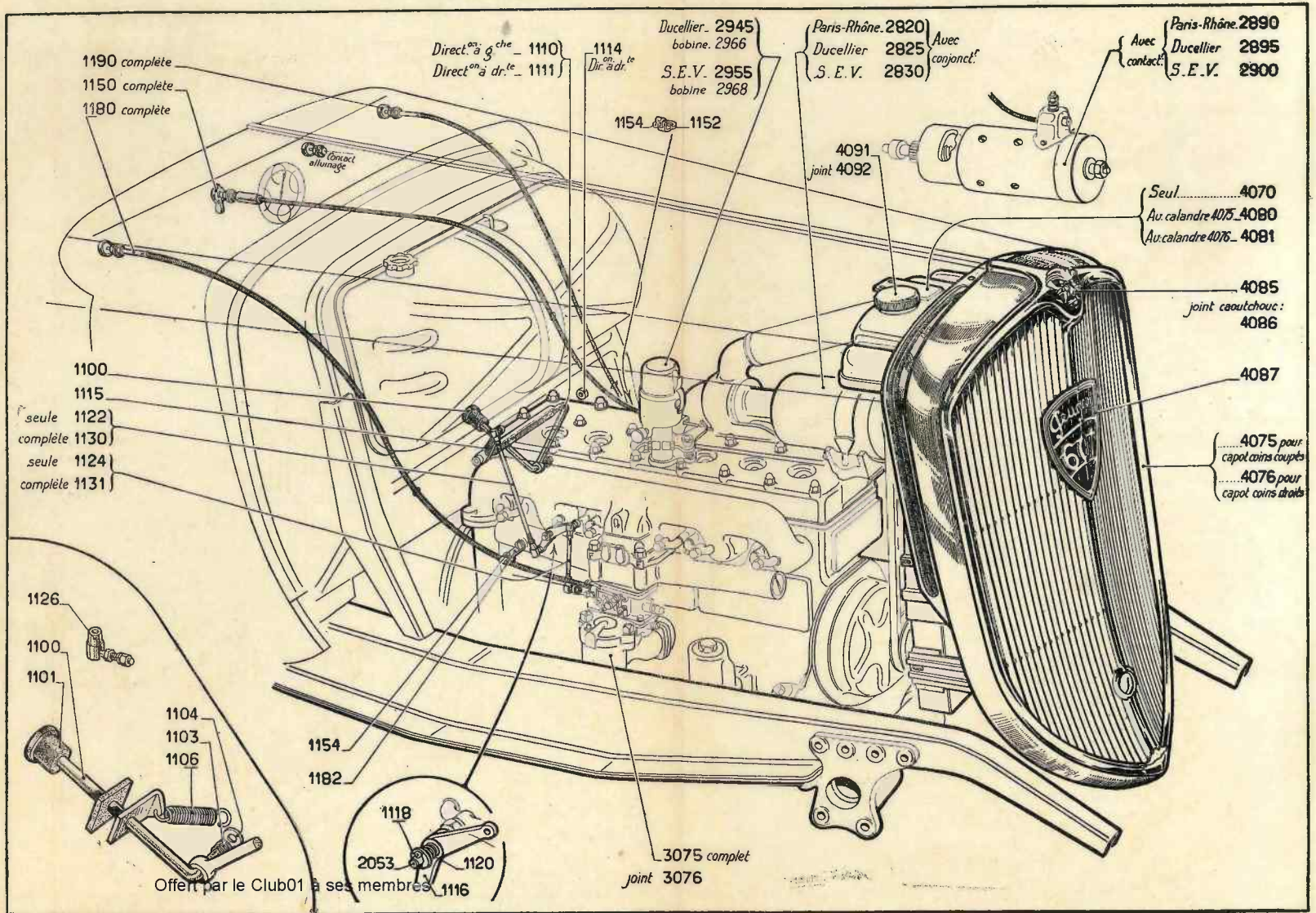
Offert par le Club01 à ses membres